



Naujas i20 hečbekas



2021.04.01 Versija

Jėgos agregatai ir komplektacija	Fresh	Comfort	Style
i20 Hatchback 1.2 MPi 84 hv 5MT	13,990 €	14,990 €	-
i20 Hatchback 1.0 T-GDi 100 hv 6MT	14,990 €	15,990 €	-
i20 Hatchback 1.0 T-GDi 100 hv 7-DCT aut.	15,990 €	16,990 €	-
i20 Hatchback 1.0 T-GDi 48V hybrid 120 hv 7-DCT aut.	-	-	19,990 €

Fresh	Comfort (papildomai prie „Fresh“ įrangos)	Style (papildomai prie „Comfort“ įrangos)
<p>Mechaninė klimato kontrolės sistema</p> <p>Kėbulo spalvos veidrodėliai</p> <p>Elektriniai reguliuojami ir šildomi veidrodėliai</p> <p>Elektra valdomi priekiniai langai</p> <p>Šildomas oda aptrauktas vairas</p> <p>3 lygių priekinių priekinių sėdynių šildymas</p> <p>„Bluetooth“ laisvų rankų sistema ir radijas</p> <p>Priekiniai rūko žibintai</p> <p>Greičio palaikymo sistema su greičio ribojimu</p> <p>Pagalbinė važiavimo juostos palaikymo sistema</p> <p>Pagalbinė tolimųjų šviesų valdymo sistema</p> <p>Išmanioji įspėjimo apie ribojamą greitį sistema</p> <p>Įspėjimo apie nukrypimą nuo važiavimo juostos sistema</p> <p>Vairuotojo budrumo sekimo sistema</p> <p>Priekinio susidūrimo prevencijos sistema su automobilių ir pėsčiųjų aptikimo funkcija</p> <p>eCall</p> <p>Įspėjimo apie gale sėdinčius keleivius sistema</p>	<p>LED dienos šviesos žibintai</p> <p>Įspėjimo apie atstumą statant galu garsas</p> <p>8 colių spalvotas jutiklinis ekranas</p> <p>Belaidis prisijungimas prie Apple CarPlay / AndroidAuto</p> <p>Galinio vaizdo kamera ir monitorius</p> <p>Belaidis „Qi“ telefono įkroviklis</p> <p>10,25 colių skaitmeninis „Supervision“ prietaisų skydelis</p> <p>16 colių lengvo lydinio ratlankiai</p> <p>Tamsinti galiniai langai</p>	<p>Automatinė klimato kontrolės sistema</p> <p>Tamsinti galiniai langai</p> <p>Slankusis priekinis porankis su daiktadėže</p> <p>Elektriniai užlenkiami veidrodėliai</p> <p>48V pusiau hibrido technologija</p> <p>Dvigubi LED priekiniai žibintai</p> <p>Galiniai kombinuotieji LED žibintai</p> <p>Salono elementų apšvietimas</p> <p>Išmanusis raktas (Smart key)</p>
 <p>6.0Jx15 plieniniai ratlankiai 185/65R15 padangos</p>	 <p>6.0Jx16 lengvo lydinio ratlankiai 195/55R16 padangos</p>	 <p>6.0Jx16 lengvo lydinio ratlankiai 195/55R16 padangos</p>

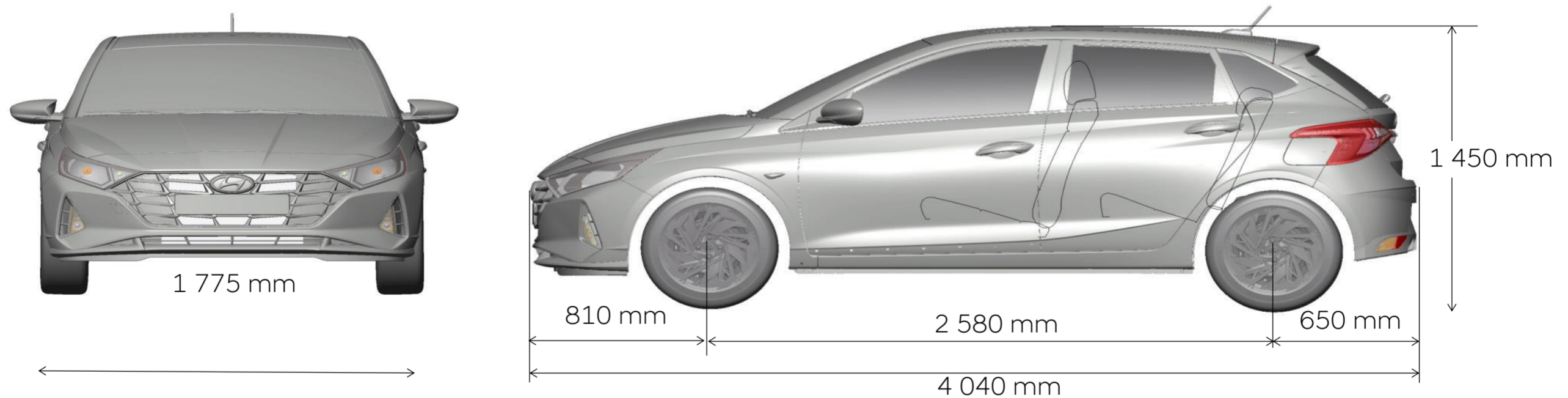

HYUNDAI pasilieka teisę iš anksto nepranešusi keisti kainą ir specifikacijas.

Variklis	1.2 MPI 84 AG		1.0 T-GDI 100 AG		1.0 T-GDI 48V 120 AG	
	5 laipsnių mechaninė		6 laipsnių mechaninė	7 laipsnių DCT AT	7 laipsnių DCT automatinė	
Tipas	Benzinas		Benzinas, turbokompresorius		Benzinas, turbokompresorius	
Darbinis tūris	1197 cm ³		998 cm ³		998 cm ³	
Didžiausia galia	84 AG		100 AG		120 AG	
Didžiausias sukimo momentas	118 Nm prie 4 200 sūk./min.		172 Nm prie 4 000 sūk./min.		200 Nm prie 2 000 sūk./min.	

Stabdžiai	1.2 MPI 84 AG	1.0 T-GDI 100 AG	1.0 T-GDI 48V 120 AG
Priekyje	14 colių aušinami diskiniai		
Gale	Būgniniai		
	14 colių diskiniai		

Dinamika	1.2 MPI 84 AG		1.0 T-GDI 100 AG		1.0 T-GDI 48V 120 AG	
	5 laipsnių mechaninė		6 laipsnių mechaninė	7 laipsnių DCT AT	7 laipsnių DCT automatinė	
0 → 100 km/val.	13.1		10.4	11.4	10.1	
60 → 100 km/val.	14.4		9.4	6.4	8.2	
Stabdymo kelias 100 → 0 km/val.	36,8 / -		35,3 / 38,8	35,3 / 38,8	35,3 / 38,8	

Emisija ir degalų sąnaudos	1.2 MPI 84 AG		1.0 T-GDI 100 AG				1.0 T-GDI 48V 120 AG	
	5 laipsnių mechaninė		6 laipsnių mechaninė		7 laipsnių DCT AT		7 laipsnių DCT automatinė	
	Fresh	Comfort	Fresh	Comfort	Fresh	Comfort	Style	
Emisijos standartas	EURO 6d							
Bendra CO2 emisija g/km pagal WLTP	119	120	118	119	121	122	118	
Bendros degalų sąnaudos pagal WLTP	5,2	5,3	5,2	5,3	5,3	5,4	5,2	

Masė	1.2 MPI 84 AG		1.0 T-GDI 100 AG		1.0 T-GDI 48V 120 AG	
	5 laipsnių mechaninė		6 laipsnių mechaninė	7 laipsnių DCT AT	7 laipsnių DCT automatinė	
Tuščio automobilio masė (min - max)*	1013 - 1123 kg		1065 - 1175 kg	1090 - 1200 kg	1115 - 1225 kg	
Bendras automobilio svoris	1550 kg		1600 kg	1630 kg	1650 kg	
Priekaba, be stabdžių	450 kg		450 kg	450 kg	450 kg	
Priekaba, su stabdžiais	910 kg		1110 kg	1110 kg	1110 kg	
Stogo apkrova			70 kg			

Matmenys	
Degalų bako talpa	40 l
Mažiausias apsisukimo spindulys	5,2 m
Prošvaisa	14 cm
Ilgis	4 040 mm
Plotis	1775 mm
Atstumas tarp ašių	2 580 mm
Aukštis	1 450 mm

Bagažinė	1.2 MPI 84 AG		1.0 T-GDI 100 AG		1.0 T-GDI 48V 120 AG	
	5 laipsnių mechaninė		6 laipsnių mechaninė	7 laipsnių DCT AT	7 laipsnių DCT automatinė	
VDA	352 l		352 l		262 l	
Sulenкта galinė sėdynė (VDA max)	1165 l		1165 l		1075 l	





Paiškinimai: ● Standartinė įranga, o Papildoma įranga, p Papildomos įrangos paketo dalis, - Nėra

Komforto įranga	Fresh	Comfort	Style
3 lygių priekinių sėdynių šildymas	●	●	●
Šildomas oda aptrauktas vairas	●	●	●
Mechaninis vairo pasvirimo kampo ir aukščio reguliavimas	●	●	●
Veidrodėlis skydelyje nuo saulės su dangteliu vairuotojo ir keleivio pusėje	●	●	●
Apsaugos nuo vagysčių signalizacija	●	●	●
Lauko temperatūros ekranas	●	●	●
Greičio palaikymo sistema su greičio ribojimu	●	●	●
Nuotolinis centrinis užraktas	●	●	●
Išmanusis raktas ir užvedimo mygtukas	-	p	●
Elektra valdomi priekiniai langai	●	●	●
Elektra valdomi priekiniai galiniai langai	-	●	●
Izoliuotas variklio dangtis	-	●	●
Elektra pakeliamas ir nuleidžiamas vairuotojo langas su apsauga	-	●	●
Automatiškai pritemstantis elektrochrominis galinio vaizdo veidrodėlis	-	-	●
Lietaus jutiklis	-	-	●
Mechaninė klimato kontrolės sistema	●	●	-
Automatinė klimato kontrolės sistema	-	p	●





Dinamika	Fresh	Comfort	Style
ESC (elektroninė stabilumo sistema)	●	●	●
HAC (pajudėjimo įkalnėje pagalbos sistema)	●	●	●
Važiavimo režimo parinkimas 	-	- / ● T-GDI	●

Kėbulas	Fresh	Comfort	Style
Metalizuoti arba perlamutriniai dažai		290 €	
„Phantom Black“ spalvos stogas ir blizgūs juodi veidrodėlių dangteliai	-	490 €	
Juodos radiatoriaus grotelės	●	●	●
Tonuoti langai	●	●	●
Kėbulo spalvos buferiai, durų rankenos ir išoriniai veidrodėliai	●	●	●
Elektriniai reguliuojami ir šildomi veidrodėliai su posūkio signalais	●	●	●
Dieniniai žibintai	●	LED	LED
Galiniai rūko žibintai	●	●	●
Priekiniai rūko žibintai	-	p	●
Plokštieji (aerodinaminiai) valytuvai	●	●	●
Halogeninės lempos	●	●	-
Dvigubi LED priekiniai žibintai	-	p	●
Galiniai kombinuotieji LED žibintai	-	-	●
Juodai nudažytos durų stiklo juostelės	●	●	-
Chromuotos durų stiklo juostelės	-	-	●
Tamsinti galiniai langai	-	-	●
Elektriniai automatiškai užlenkiami išoriniai veidrodėliai	-	-	●

Salonas	Fresh	Comfort	Style
Oda aptrauktas vairas ir pavarų svirties rankena	●	●	●
60:40 sulenkiamą galinę sėdynę	●	●	●
Reguliuojamą aukščio vairuotojo sėdynę	●	●	●
Puodelių laikikliai priekyje	●	●	●
Viršutinės konsolės lempa, salono apšvietimo lempa bagažo skyriaus lempa	●	●	●
Reostatas	●	●	●
Reguliuojamas bagažo skyriaus uždangalas	-	-	●
Slankusis priekinis porankis su daiktadėže	p	p	●
Salono elementų apšvietimas 	-	-	●

Informacijos ir pramogų sistema	Fresh	Comfort	Style
			
„Supervision“ prietaisų skydelis	3,8 colių ekranas	8 colių ekranas	8 colių ekranas
Skaitmeninis (DAB) radijas su RDS funkcija	Analginė / 3,5	10,25 colių	10,25 colių
Garsiakalbiai	●	●	●
Aukštų dažnių garsiakalbiai priekinėse durėlėse	●	●	●
USB lizdas	priekyje	priekyje	priekyje + gale
Kelionės kompiuteris	●	●	●
„Bluetooth“ laisvų rankų sistema ir radijas	●	●	●
12V maitinimo lizdas	●	●	●
10W belaidis „Qi“ telefono įkroviklis	-	●	●

Sauga	Fresh	Comfort	Style
TPMS – padangų slėgio stebėjimo sistema	●	●	●
HAC – pajudėjimo įkalnėje pagalbos sistema	●	●	●
ESS – avarinio sustojimo signalas	●	●	●
Priekinių vairuotojo ir keleivio saugos diržų įtempikliai	●	●	●
Imobilizatorius	●	●	●
ISOFIX vaiko kėdutės tvirtinimas ant galinės sėdynės (viršutinis ir apatinis)	●	●	●
LDW – išvažiavimo iš eismo juostos perspėjimo funkcija	●	●	●
PDW – įspėjimo apie atstumą statant sistema, įspėjimo apie atstumą užpakalyje išjungimo mygtukas	p	●	●
RVM – galinio vaizdo stebėjimo sistema su judėjimo trajektorijos linijomis ekrane	-	●	●
FCA – priekinio susidūrimo prevencijos sistema su automobilių ir pėsčiųjų aptikimo funkcija	●	●	●

LDW – išvažiavimo iš eismo juostos perspėjimo funkcija	•	•	•
LKA – laikymosi važiavimo juostoje pagalbos sistema	•	•	•
ISLA – išmanioji greičio mažinimo pagalbos	•	•	•
DAW – vairuotojo budrumo sekimas	•	•	•
ROA – įspėjimo apie gale sėdinčius keleivius	•	•	•
HDA – vairavimo greitkelyje pagalbos sistema *Tik kartu su navigacijos ir išmanioji pastovaus greičio palaikymo sistema	-	p	p
NSCC-C – su navigacijos sistema susieta greičio valdymo posūkyje sistema *Tik kartu su navigacijos ir išmanioji pastovaus greičio	-	p	p
Sėdynės ir salono dizainas	Fresh	Comfort	Style
 Juodas salonas su „Fresh“ komplektacijos tekstilės sėdynėmis	•	-	-
 Juodas salonas su „Comfort“ komplektacijos tekstilės sėdynėmis	-	•	•
 Dviejų atspalvių juodai pilkas salonas su pilkais akcentais	-	290 €	290 €
 Juodas salonas su žaliais akcentais *tik su šiomis kėbulo spalvomis: „Pantom Black“ juoda, „Polar White“ balta, „Sleek Silver“ sidabrine, „Aurora Grey“ pilka, „Brass“ žalvario	-	290 €	290 €
Pasirenkamieji paketai	Fresh	Comfort	Style
„Fresh Plus“ paketas			
PDW – įspėjimo apie atstumą statant sistema, įspėjimo apie atstumą užpakalyje išjungimo mygtukas Slankusis priekinis porankis USB lizdas gale	350 € NEMOKAMA!!	-	•
„LED“ paketas			
Dvigubi LED priekiniai žibintai LED gabaritiniai žibintai Priekiniai rūko žibintai Blizgi dugno apsaugos plokštė (priekis + galas) ir blizgi pakeliamų galinių durų apdailos juostelė Blizgios radiatoriaus grotelės (1,2 l variklis)	-	790 € 395 €	•
„Comfort Plus“ paketas			
Visiškai automatinė klimato kontrolė su automatiniu stiklo džiovinimu Lietaus jutiklis Išmanusis raktas (Smart key) Slankusis priekinis porankis USB lizdas gale	-	590 € NEMOKAMA!!	•
„Comfort Navi ir Bluelink“ paketas			
10,25 colių didelės raiškos spalvotas jutiklinis ekranas Navigacijos sistema su „Live“ paslaugomis (su integruota SIM kortele) Programėle išmaniajame telefone valdoma „Bluelink“ telematika Navigacijos sistema be laidžių ryšių nepalaiko „Android Auto“ ir „Apple Carplay“ programėlių	-	1,380 € 690 €	-
„Smart Cruise“ paketas			
SCC – išmanioji greičio palaikymo sistema Priekinio susidūrimo prevencijos sistema su automobilių / pėsčiųjų / dviratinių aptikimo funkcija ir susidūrimo sankryžoje prevencija LFA – pagalbinė laikymosi važiavimo juostoje sistema SCC yra tik modeliuose su dvigubos sankabos transmisija (DCT)	-	590 €	-
„Style Navi, Bose ir Bluelink“ paketas			
10,25 colių didelės raiškos spalvotas jutiklinis ekranas Navigacijos sistema su „Live“ paslaugomis (su integruota SIM kortele) Programėle išmaniajame telefone valdoma „Bluelink“ telematika „BOSE Premium“ garso sistema su skaitmeniniu stiprintuvu, 7 garsiakalbiais ir žemų dažnių garsiakalbiu Priekinis stiklas su akustine plėvele PCA – susidūrimo važiuojant atbuline eiga prevencijos sistema Navigacijos sistema be laidžių ryšių nepalaiko „Android Auto“ ir „Apple Carplay“ programėlių	-	-	1,990 € 995 €

„Safety“ paketas

SCC – išmanioji greičio palaikymo sistema Priekinio susidūrimo prevencijos sistema su automobilių / pėsčiųjų / dviratinių aptikimo funkcija ir susidūrimo sankryžoje prevencija LFA – pagalbinė laikymosi važiavimo juostoje sistema BCA- Susidūrimo aklojoje zonoje prevencijos sistema RCCA – susidūrimo, važiuojant atbuline eiga, su pagrindiniu keliu važiuojančiu automobiliu prevencijos sistema	-	-	990 €
17 colių „Style“ lengvo lydinio ratlankiai, 215/45/R17 padangos		-	350 €

Kėbulo spalvos

Metalizuoti arba perlamutriniai dažai 290 €



„Aurora Grey“ pilka metalizuota



„Polar White“ balta vientisa speciali spalva už papildomą kainą



„Brass“ žalvario perlamutrinė



„Sleek Silver“ sidabrinė metalizuota



„Tomato Red“ raudona vientisa, Nemokamai (negalima užsakyti gamykloje)



„Aqua Turquoise“ turkio perlamutrinė



„Clean Slate“ melsva metalizuota (negalima užsakyti gamykloje)



„Dragon Red“ raudona perlamutrinė



„Phantom Black“ juoda perlamutrinė



„Intense Blue“ mėlyna perlamutrinė

Phantom Black - stogas



„Polar White“ balta vientisa / speciali „Phantom Black“ juoda – stogas



„Brass“ žalvarinė perlamutrinė „Phantom Black“ juoda – stogas



„Tomato Red“ raudona vientisa „Phantom Black“ juoda – stogas (negalima užsakyti gamykloje)



„Clean Slate“ melsva metalizuota „Phantom Black“ juoda – stogas (negalima užsakyti gamykloje)



„Dragon Red“ raudona perlamutrinė „Phantom Black“ juoda – stogas



„Intense Blue“ mėlyna perlamutrinė „Phantom Black“ juoda – stogas



„Aqua Turquoise“ turkio perlamutrinė „Phantom Black“ juoda – stogas



„Sleek Silver“ sidabrinė metalizuota „Phantom Black“ juoda – stogas

Paiškinimai: • Standartinė įranga, o Papildoma įranga, p Papildomos įrangos paketo dalis, - Nėra